

ghia®

whale tv

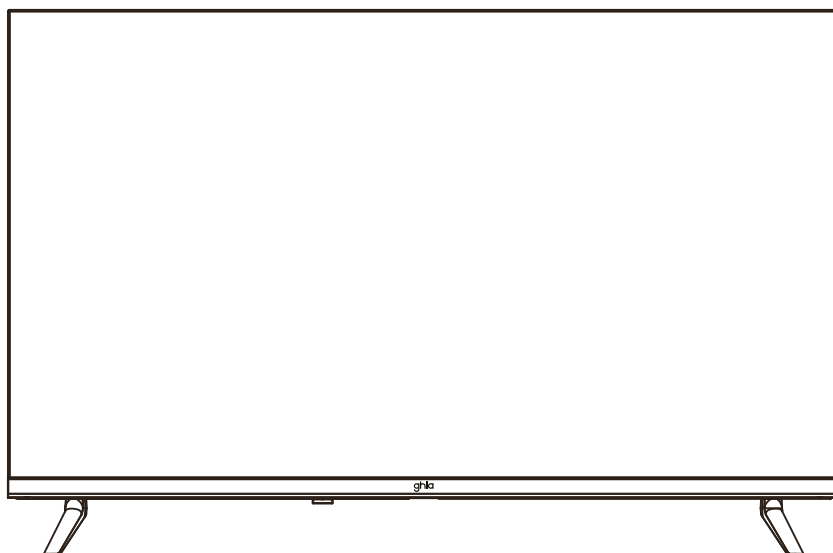

Manual de Usuario

TV40" G40W25 (40"/101.6 cm)

GUÍA RÁPIDA

RECEPTOR DE TELEVISIÓN DE PANTALLA PLANA CON RETROILUMINACIÓN (LED)

Estimado Usuario: antes de utilizar este producto, lo invitamos a leer el siguiente manual para que conozca todas sus funciones y características

CONTENIDO

PRECAUCIONES DE SEGURIDAD 1

INSTALAR Y CONECTAR LA TV

Botones de la TV y conexiones	3
Diagrama de conexión del dispositivo externo	3
Instalar y conectar la TV	4
Instrucciones de instalación de las patas de la TV.....	4

INSTALACIÓN INICIAL

Página de inicio	5
Medios	7
Configuración de Televisión	8

OTRA INFORMACIÓN

Ayuda	12
-------------	----

ESPECIFICACIONES

Diagrama del control remoto	14
Solución de problemas	15
Centros de Servicio Autorizados	16
Póliza de Garantía	18

PRECAUCIONES DE SEGURIDAD

La operación de este dispositivo está sujeta a las siguientes dos condiciones:

- 1.- Es posible que este equipo no cause interferencia perjudicial.
- 2.- Este dispositivo debe aceptar cualquier interferencia, incluyendo la que pueda causar su operación no deseada.

- Lea estas instrucciones: todas las instrucciones de seguridad y operación deben leerse antes de operar este producto.
- Guarde estas instrucciones: las instrucciones de seguridad y operación deben conservarse para futuras consultas.
- Preste atención a todas las advertencias: se deben cumplir todas las advertencias en la TV y en las instrucciones de operación.
- Siga todas las instrucciones: se deben seguir todas las instrucciones de función y uso.
- No use este aparato cerca del agua: el aparato no debe usarse cerca del agua o la humedad, por ejemplo, en un sótano húmedo o cerca de una piscina y similares.
- Limpie solo con un paño seco.
- No bloquee las aberturas de ventilación. Instálelo de acuerdo con las instrucciones del fabricante.
- No lo instale cerca de fuentes de calor como radiadores, registros de calor, estufas u otros aparatos (incluidos amplificadores) que produzcan calor.
- No anule el propósito de seguridad del enchufe polarizado o con conexión a tierra.
- Un enchufe polarizado tiene dos cuchillas con una más ancha que la otra. Un enchufe de conexión a tierra tiene dos cuchillas y una tercera clavija de conexión a tierra. La cuchilla ancha o la tercera clavija se proporcionan para su seguridad. Si el enchufe suministrado no encaja en su tomacorriente, consulte a un electricista para reemplazar la toma de corriente obsoleta.
- Proteja el cable de alimentación de ser pisado o pellizcado particularmente en los enchufes, receptáculos de conveniencia y en el punto donde salen del aparato.
- Utilice únicamente accesorios especificados por el fabricante.
- Use solo las bases especificadas por el fabricante, o vendidos con el aparato. Cuando se usa una base tenga cuidado al mover la combinación de base/ TV para evitar lesiones por vuelco.
- Desenchufe el aparato durante tormentas eléctricas o cuando no se use durante largos periodos de tiempo.
- Remita todos los servicios a personal calificado. Se requiere servicio cuando el aparato ha sido dañado de alguna manera, como el cable de alimentación o el enchufe está dañado, el líquido se ha derramado o los objetos han caído en el aparato, ha estado expuesto a la lluvia o la humedad, no funciona normalmente, o ha sido tirado.
- Mantenga la unidad en un ambiente ventilado.
- **ADVERTENCIA:** para reducir el riesgo de incendio o descarga eléctrica, no exponga este aparato a la lluvia o la humedad. El aparato no debe exponerse a goteos o salpicaduras, los objetos llenos de líquidos, como jarrones, no deben colocarse sobre el aparato.



PRECAUCIONES DE SEGURIDAD

- **ADVERTENCIA:** el enchufe de pared se usa como dispositivo de desconexión, el dispositivo de desconexión debe permanecer fácilmente operable.
- **ADVERTENCIA:** las baterías no deben exponerse a un calor excesivo como la luz del sol, fuego o similares.

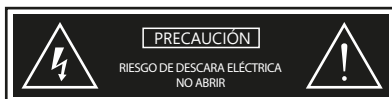

- Este símbolo de rayo con punta de flecha dentro de un triángulo equilátero tiene la intención de alertar al usuario de la presencia de "voltaje peligroso" no aislado dentro del gabinete del producto que puede ser de suficiente magnitud como para constituir un riesgo de descarga eléctrica.
- Para reducir el riesgo de descarga eléctrica, no retire la cubierta (o la parte posterior) ya que no hay piezas que el usuario pueda reparar. Remita el servicio a personal calificado.
- El signo de exclamación dentro de un triángulo equilátero tiene la intención de alertar al usuario de la presencia de instrucciones importantes de operación y mantenimiento en la documentación que acompaña al aparato.
-  Este equipo es un electrodoméstico de Clase II o doble aislado. No requiere una conexión a tierra.

Para garantizar el funcionamiento confiable y seguro de este equipo, lea atentamente todas las instrucciones en esta guía del usuario, especialmente la información de seguridad a continuación.

SEGURIDAD ELÉCTRICA

- El televisor solo debe conectarse a una fuente de alimentación principal con un voltaje que coincida con la etiqueta en la parte posterior del producto.
- Para evitar la sobrecarga, no comparta la misma toma de alimentación con demasiados componentes electrónicos.
- No coloque cables de conexión donde puedan pisarse o tropezarse.
- No coloque objetos pesados sobre ellos, ya que pueden dañar los cables.
- Sostenga el enchufe principal, no los cables, cuando lo retire de un enchufe.
- Durante una tormenta eléctrica o cuando no se usa el televisor por periodos prolongados, apague el interruptor de encendido en la parte posterior del televisor.
- No permita que entre agua o humedad en el televisor o en el adaptador de corriente. No lo use en áreas húmedas, como baños, cocinas de vapor o cerca de piscinas.
- Saque el enchufe inmediatamente y busque ayuda profesional si el enchufe principal o el cable están dañados, el líquido se derramó en el equipo, si se expuso accidentalmente al agua o a la humedad, si algo penetra accidentalmente en las ranuras de ventilación o si el equipo no funciona normalmente.
- No retire las cubiertas de seguridad. No hay piezas reparables por el usuario en el interior. Tratar de reparar la unidad usted mismo es peligroso y puede invalidar la garantía del producto. Solo personal calificado debe dar servicio a este aparato.
- Para evitar fugas de la batería, retire las baterías agotadas del control remoto o cuando no las utilice por un periodo prolongado.
- No se abra ni arroje las pilas agotadas al fuego.

Botones y conexiones de la TV

Botones de TV

Nota: El siguiente es solo un esquema funcional, la posición de los botones y sus funciones pueden variar según el modelo del televisor.

Un botón:

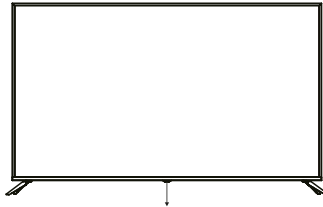

Botón de Encendido

Presione este botón para encender/a pagar cuando el TV este en modo espera

Nota: Imagen, únicamente de referencia.

Terminales de conexión

Nota: Los siguientes dibujos muestran varias terminales de conexión, la posición, el acomodo y el número entre los diferentes modelos pueden variar.

	Mini AV Puerto de entrada de TV para conectar El cable Mini AV		Entrada USB Conexión para USB
	Entrada HDMI Entrada de señal digital desde un conector de video HDMI.		RJ45 Conecta a Internet
	Conexión para antena ANT 75 Conexión de entrada de TV antena o cable (75NHF/UHF).		Óptico Salida de audio digital.

Diagrama de conexión del dispositivo externo

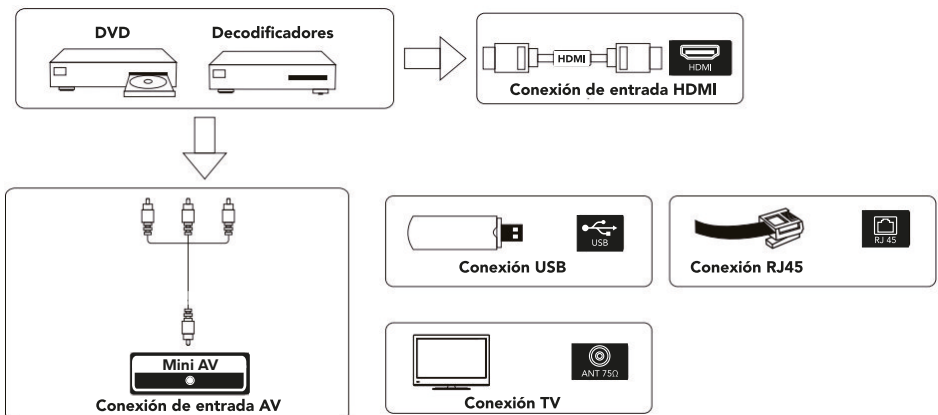

Nota: Las siguientes son las diferentes interfaces de terminal, la posición actual y disposición, el número de diferentes modelos puede ser diferente.

Instalar y conectar la TV

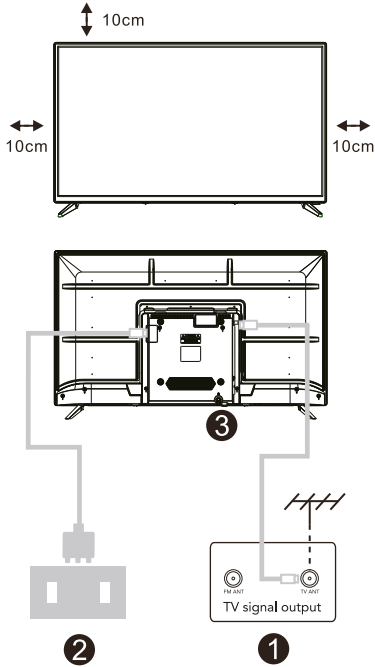

Instalar su TV

1. Coloque su televisor en un lugar que pueda soportar peso del televisor.

Para evitar el peligro, no monte el televisor cerca del agua o calor extremo (como un horno, fuente de luz o vela). No bloquee la ventilación en la parte posterior del televisor.

Conecte la fuente de señal y la fuente de electricidad

2. Conecte el cable de la antena a la conexión RF en la parte posterior o lateral del televisor, y/o el cable HDMI de la fuente de señal a las entradas HDMI en la parte posterior o lateral del televisor. Conecte el televisor a la toma de corriente de la pared.

Encender el TV

3. Conecte la fuente de alimentación, ingrese al modo stand by (luz roja), presione el botón de encendido de la tv o el botón de encendido del control remoto para prender la televisión.

Nota:

Imagen solo con fines de referencia.

Instrucciones de instalación de las patas de la TV

Guía de instalación del soporte

El televisor está empaquetado con el soporte para TV separado del gabinete. Para configurar el soporte de mesa de TV, realice la instalación de acuerdo con las instrucciones a continuación.

1. El panel se puede rayar fácilmente, así que por favor:

Coloque un paño suave sobre la mesa y coloque el televisor boca abajo sobre el paño.

Nota: Siempre desenchufe el cable de CA primero cuando instale / quite el soporte.

2. Tome la base, alinee los orificios de los tornillos de la base y el televisor, luego inserte los tornillos en los orificios de la base y apriételes.

Nota: Para asegurarse de que el televisor sea estable, bloquee todos los tornillos.

El soporte de algunos modelos de TV está diseñado con un tipo de encaje a presión, que se instala fácilmente encajándolo en la ranura del soporte, en lugar de un tornillo.

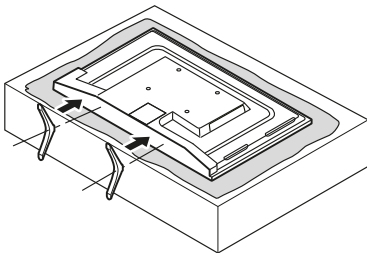

Por favor, tome nota de la dirección de la base:

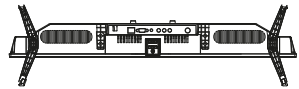

Vista inferior del televisor / Vista inferior del gabinete frontal
(La ilustración es solo para referencia)

Sugerencia:

Para que sea más cómodo para atornillar la base y evitar el riesgo de daños y rayones, use un tipo de destornillador PH2.

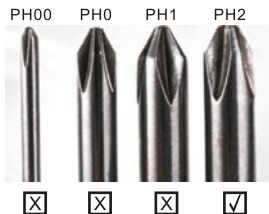

Página de inicio

Menú principal siguiente. Utilice ◀/▶ & <OK> para cambiar de página de navegación.



Clima

Presione ◀/▶ para seleccionar “”, luego presione ▲ y pulse el botón <OK> para acceder a la sección del clima.

Recientes

Presione ◀/▶ para seleccionar “”, y pulse el botón <OK> para ver programas recientes.
Use ◀/▶ & <OK> para continuar.

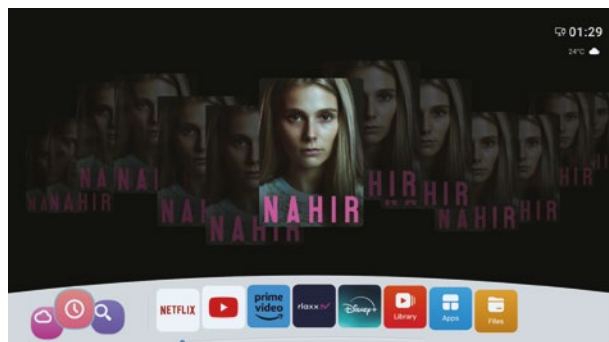

Página de inicio

Búsqueda

Mueva ◀/▶ para seleccionar “”, luego presione ▲ para ingresar al submenú y use ◀/▶ & <OK> para continuar.

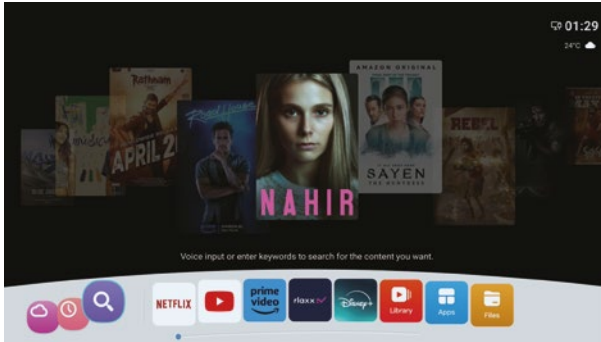

Aplicaciones

Use ◀/ ▶ para seleccionar Aplicaciones y pulse ▲ & ◀/▶ para elegir. Pulse <OK> para el siguiente paso. Aquí puede ver software instalado y dirigirse a la Tienda de Aplicaciones para descargar lo que desee.



Medios

1. Después de insertar el dispositivo USB, el sistema le mostrará si desea ingresar a la página multimedia, seleccione "confirmar" para ingresar.
2. Presione ▼/▲/◀/▶ para seleccionar el archivo, luego presione el botón <OK> para ingresar la página del archivo para el siguiente paso. La siguiente página es la siguiente:



Video

- Presione ▼/▲ para seleccionar la categoría de video, luego presione ▼/▲/◀/▶ para seleccionar el video que desea reproducir y presione <OK> para reproducir. En la interfaz de reproducción, presione el botón <OK> para mostrar el menú del reproductor. Presione ◀/▶ para seleccionar.

Música

- Presione ▼/▲ para seleccionar la categoría Música, luego presione ▼/▲/◀/▶ para seleccionar la música que desea reproducir y presione <OK> para reproducir. En la interfaz de reproducción, presione el botón <OK> para mostrar el menú del reproductor. Presione ◀/▶ para seleccionar.

Imagen

- Presione ▼/▲ para seleccionar Imagen, luego presione ▼/▲/◀/▶ para seleccionar la imagen que desea reproducir y presione <OK> para reproducir. En la interfaz de reproducción, presione el botón <OK> para mostrar el menú del reproductor. Presione ◀/▶ para seleccionar.

Configuración de Televisión

ENTRADA

Presione <INPUT> para seleccionar Fuente, Ajustes y Ver Televisión.

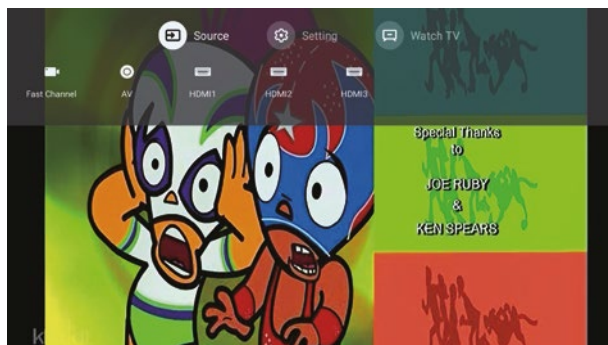

Fuente

Mueva ◀/▶ para seleccionar Fuente y utilice ◀/▶ & <OK> para elegir la fuente de entrada. (opciones: Canal Rápido/ AV/ HDMI1/ HDMI2/ HDMI3)

Ajustes

Desplácese con ◀ / ▶ para seleccionar Ajustes y pulse ◀ / ▶ & <OK> para seleccionar atajos de configuración. Elige "Más" para mostrar todos los ajustes.



Configuración de Televisión

Instalación de Canales

Utilice ▼/▲ para seleccionar Instalación de Canales, luego presione ► para entrar al submenú y pulse ▼/▲ & <OK> para continuar.

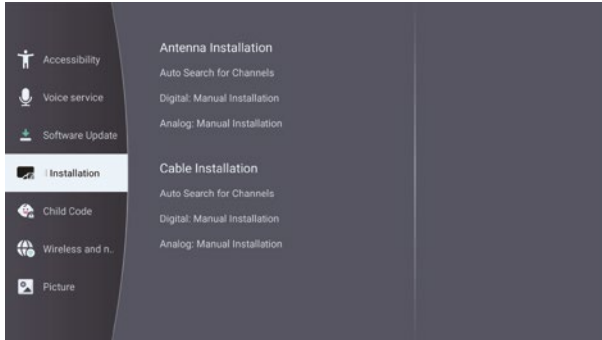

Código Infantil

mueva ▼/▲ para seleccionar Código Infantil, pulse ► para entrar al submenú y utilice ▼/▲ & <OK> para continuar.



Configuración de TV

En la interfaz de visualización de TV, presione el botón <MENU> en el control remoto para ingresar al menú de configuración de TV.

Use las teclas ▼/▲ del control remoto para seleccionar. Presione la tecla <OK> del control remoto para entrar.

(opciones: Seleccionar Modo Túner/ Información del Programa/ Descripción de Vídeo/ Mejora del Diálogo/ Subtítulos Cerrados/ Idioma de Audio/ Información del Canal/ Instalación de Canales)

Seleccionar Modo Túner

Presione la tecla <MENU> para ingresar al menú principal, y use las teclas ▼/▲ para seleccionar el Modo Túner.

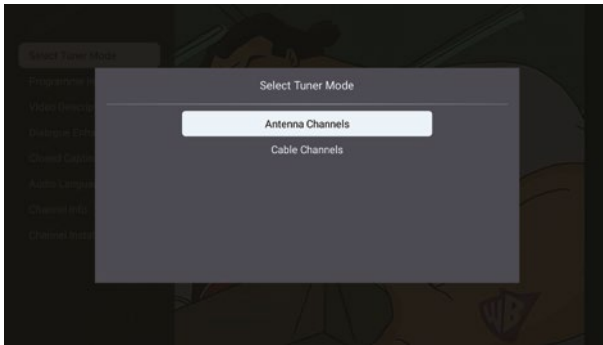

Información del Programa

Presione la tecla <MENU> para entrar al menú principal, y utilice las teclas ▼/▲ para seleccionar la Información del Programa.

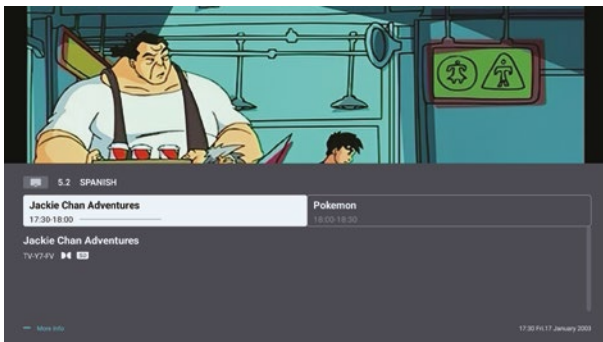

Configuración de Televisión

Instalación de Canales

Presione la tecla <MENU> para entrar al menú principal, y utilice las teclas ▼/▲ para seleccionar la Instalación de Canales.

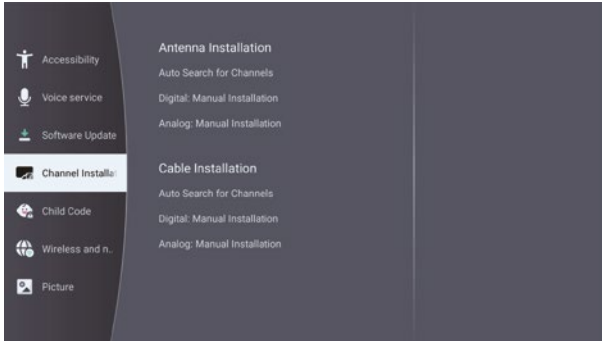

Configuración WiFi

1. Abrir el menú de configuración.
2. Seleccionar la opción de "configuración de red"
3. Seleccionar "conexión de internet"
 - a) Seleccione la red deseada e ingrese su contraseña.

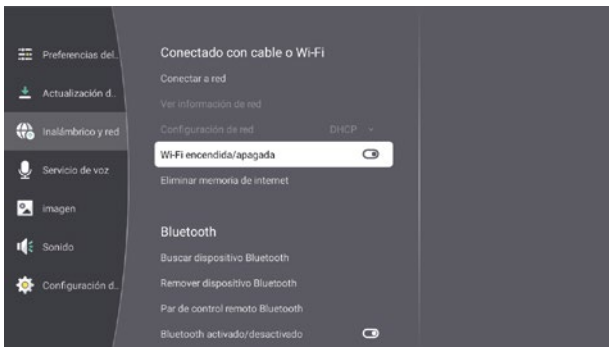

Ayuda

No Enciende	Revisar que el cable de corriente CA del TV esté conectado. Si el problema continua, desconectar el TV y conectarlo nuevamente después de 60 segundos y tratar de encender nuevamente el TV.
La señal recibida no es apropiada	La causa de imagen doble o fantasmas es causada por edificios altos o montañas que hay alrededor. Puede ajustar el efecto de la imagen de forma manual: consulte las instrucciones o cambie la dirección de la antena externa. Si utiliza antena interna, bajo ciertas circunstancias, la recepción va a ser más difícil. Así que puede cambiar la dirección de la antena para ajustar el efecto de la imagen. Si no puede cambiar el efecto de la imagen recibida, puede usar antena externa.
No hay Imagen	Revisar si la antena está conectada correctamente en la parte posterior del TV. Sintonizar otro canal y revisar si el problema continua o no.
La imagen está bien pero no hay sonido	Incrementar el volumen. Revisar si el TV no está en el modo Silencio (Mute).
El sonido está bien pero no hay color	Incrementar el contraste y brillo.
La imagen tiene nieve y ruido	Revise si la conexión de la antena está bien o no.
Líneas sobre la Imagen	Tal vez algún aparato eléctrico interfiere, como una secadora de pelo, aspiradora, limpiadora o algo similar, favor de apagar ese tipo de aparato eléctrico.
Imagen doble	Puede ser que la localización de la antena no es buena. Ponga la antena en un lugar alto, para obtener una mejor calidad de imagen
El TV no responde con el control remoto	Operar el control remoto directamente al sensor del TV. Si sigue sin respuesta el TV, revise si la colocación de las baterías es la correcta. Cambiar a baterías nuevas.
No hay entrada de video (Modo PC)	Revisar si la conexión del cable de video de la HDMI está correcta. Revisar si el cable de video HDMI no está dañado.
Líneas de interferencia verticales (Modo PC)	Entrar en el menú principal, usar el regulador Reloj para eliminar el ruido de líneas verticales en el video.
Líneas de interferencia Horizontales (Modo PC)	Ajuste el sonido de Audio horizontal en el menú principal para limpiar las líneas horizontales.
La imagen está muy clara o muy oscura (Modo PC)	Ajuste el nivel de contraste o brillo en el menú principal.
La función PC no responde	Revisar los ajustes de la computadora si la resolución es compatible.
Líneas de interferencia en la fuente de conexión RCA	Asegúrese de la buena calidad de los cables.
Si continua el problema	Desconecte el cable de corriente y espere 30 segundos, conectar nuevamente. Si el problema continua con su TV, no trate de repararlo, favor de contactar al centro de servicio.

Nota: Habrá imágenes completas que el brillo se reducirá si el TV está con una imagen estática por un tiempo prolongado. Así que por favor no mantenga el televisor demasiado tiempo en un mismo menú o imagen cuyo brillo y contraste sean altos.

Especificaciones

Tamaño de pantalla	40" / 101.6 cm	
Ángulo de visión	178° (Horizontal) / 178° (Vertical)	
Sistema de TV Digital	ATSC NTSC	
Sistema de Video	NTSC	
Entradas / Salidas	Entrada: TV; Mini AV, HDMI1, HDMI2, HDMI3, RJ45, MEDIA (USB) Salida: Audífonos, Óptica	
Potencia Parlante	8W+8W	
Requerimientos	Entrada: 100 V ca - 240 V ca 50 Hz / 60 Hz	
Consumo	75 W	
Accesorios	Manual de Usuario, Control Remoto, 2 Baterías AAA	
	Frecuencia de operación	Energía Transmisora
WiFi	2 400 MHz - 2 483.5 MHz	Menos de 100mW

NOTA:

Este manual de usuario es solo para referencia. Las especificaciones están sujetas a cambios sin previo aviso.



Fabricado bajo licencia de Dolby Laboratories.

Dolby, Dolby Audio y el símbolo de la doble-D son marcas comerciales de Dolby Laboratories Licensing Corporation.



Los términos HDMI y HDMI High-Definition Multimedia Interface y el logotipo de HDMI son marcas comerciales o marcas comerciales registradas de HDMI Licensing LLC en los Estados Unidos y otros países.

ADVERTENCIA

Nunca coloque un televisor en un lugar inestable. Un televisor puede caer y causar lesiones personales graves o la muerte. Muchas lesiones, especialmente en los niños, pueden evitarse tomando precauciones sencillas como:

1. Utilizar armarios o expositores recomendados por el fabricante del televisor.
2. Utilice únicamente muebles que puedan soportar de forma segura el televisor.
3. Asegurarse de que el televisor no sobresalga del borde de los muebles de soporte.
4. No colocar el televisor sobre un mueble alto (por ejemplo, armarios o baúles) sin andar tanto el mueble como el televisor a un soporte adecuado.
5. No coloque el televisor sobre telas u otros materiales que puedan estar ubicados entre el televisor y los muebles de soporte.
6. Enseñe a los niños sobre los peligros de subirse a los muebles para alcanzar el televisor o sus controles.

Si su televisor existente se va a reubicar, se deben aplicar las mismas consideraciones que las anteriores.

Tornillo de pared: 22"-24" (55.88cm - 60.96cm) M4, 28"-70" (71.12cm - 177.8cm) M6, 75" (195.58cm) M8.

Nota: No cuelgue en ángulo para evitar el riesgo de caerse.

Control Remoto

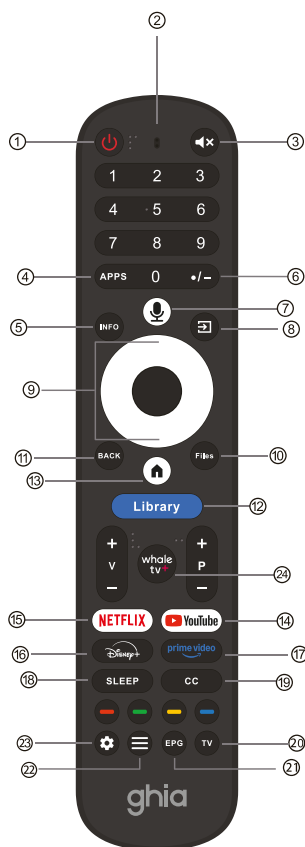

1. Cambia el televisor entre encendido y modo de espera.
2. Luz indicadora.
3. Silencia o restaura el sonido de su TV.
4. Apps: abre la página de aplicaciones.
5. INFO: Muestra la información del canal actual, como la hora actual y el nombre del canal.
6. Ingresar "." para símbolo sub-canal (Ej: 11.1).
7. : Llamada de reconocimiento de voz (rollo de activación de reconocimiento de voz)
8. Entradas: Mostrar/Seleccionar opciones de fuente de señal.
9. Botones de navegación: Cursor:
ARRIBA/IZQUIERDA/DERECHA/ABAJO.
10. Archivos: abra la aplicación de administrador de archivos.
11. Atrás: Presione para retroceder a través de los menús.
12. Biblioteca: Abra la aplicación Whale Time.
13. INICIO: Muestra la pantalla de inicio.
14. Youtube:
Se conecta a YouTube (se requiere conexión a Internet).
15. NETFLIX:
Se conecta a NETFLIX para ver en línea TELEVISOR espectáculos y películas (requiere conexión a Internet).
16. :
Se conecta a Disney+ (se requiere conexión a Internet).
17. Prime video:
Conecta a Prime video (se requiere conexión a Internet).
18. SLEEP: establece el tiempo de sueño.
19. CC: Subtítulos.
20. Entrar en TV en vivo
21. EPG: menú EPG.
22. : Muestra el menú OSD (visualización en pantalla).
23. Configuraciones : En la página de INICIO, este botón es la función "Tablero". En Live TV, este botón es la función "Menú".
24. : Abre whale TV.

Instalación de la batería:

Retire la tapa del compartimiento de la batería en la parte posterior del control remoto deslizando la hacia abajo y luego hacia afuera. Coloque dos baterías AAA dentro del compartimiento de baterías con sus extremos + y - alineados como se indica. No mezcle pilas nuevas y viejas ni tipos diferentes de pilas. Vuelva a colocar la tapa del compartimiento de las pilas. Deslice la tapa hasta que escuche que encaja en su lugar.

PRECAUCIÓN:

Las baterías instaladas en la unidad no deben exponerse a calor excesivo como la luz del sol, el fuego y similares.

SOLUCIÓN DE PROBLEMAS

Preguntas Frecuentes

Causas y Soluciones

Mala imagen (lluvia, múltiples imágenes, distorsión, etc.)

- Cheque la ubicación de la antena y ajústela de ser necesario.
- Asegúrese de que el cable de la antena está conectado firmemente.
- Asegúrese de que todos los cables de entrada están conectados firmemente.

No hay sonido

- Incremente el volumen.
- Cheque que la función de silencio (MUTE) no haya sido activada.

Imagen en Blanco y Negro

- Cheque los ajustes de la imagen dentro del Menú imagen.
- Asegúrese de que el programa que está viendo es a color y no en blanco y negro.

Sin imagen o sonido

- Asegúrese de que la unidad está conectada y prendida
- Asegúrese de que el modo de ATV esta seleccionado
- Pruebe con otro canal para checar posibles problemas de la estación.
- Asegúrese de que la antena está conectada apropiadamente.
- Incremente el volumen.
- Asegúrese de que la antena o el equipo conectado a la entrada de audio/video trabaja correctamente.
- Asegúrese de que los cables están conectados firmemente.
- Cheque posibles interferencias locales

Colores irregulares en la imagen

- Asegúrese de que no haya campos magnéticos cerca del equipo que puedan causar interferencia.
- Apague el equipo durante 30 minutos y pruebe de nuevo.

Las funciones del panel no responden de forma correcta

- Bajo la influencia de fenómenos electrostáticos el producto podría no funcionar adecuadamente y requerirá que el usuario reinicie el suministro de energía. Desconecte y conecte el cable de poder.

El panel del equipo se calienta en exceso

- Las TV LED cuentan de forma interna con fósforo luminoso. Esto puede hacer que la temperatura de la pantalla se incremente en algunas ocasiones, no es un defecto

Puntos inusuales

- Puntos negros o brillosos pueden aparecer en la pantalla LED. Esto es una propiedad estructural del panel LED. Esto no es un defecto.

Rayas en la pantalla

- Ajusta la fase del equipo para disimular las rayas / Entrada RGB

La parte superior de la pantalla se calienta

- Esto sucede cuando el equipo lleva mucho tiempo trabajando de forma continua. Esto no es un defecto.

Imposible seleccionar cierto canal

- Posiblemente el canal fue bloqueado. Seleccione este canal de forma directa presionando los botones en el control remoto.

Imagen distorsionada al encender el equipo

- Esto puede ser causado por haber un intervalo muy corto de tiempo entre el Apagado y Encendido del equipo. Desconecte el cable de poder y encienda.

Usted puede hacer válida su Garantía y obtener Soporte en el domicilio del distribuidor mencionado en la Póliza de Garantía y en los Centros de Servicio Autorizados

Cancún
Tonina #24 Bodega 2
Zona Industrial Región
97, C.P. 77520
Cancún, Q. Roo.
Tel: (99) 8886 9090

Chihuahua
Av. de las industrias
#6500 Circuito industrial
Sur bodega #20
C.P. 31105 Chihuahua,
Chih.
Tel: (614) 417 0557

Culiacán
Calle Ignacio Ramírez
#958, Pte Col. Jorge
Almada, C.P. 80200
Culiacán, Sin.
Tel: (667) 715 7940

CDMX
Ciudad de México
Pitágoras #1125
Col. Del Valle,
C.P. 03230.
Tel: (55) 5132 028

Guadalajara
Av. Mariano Otero #2489
Col. Jardines de la
Victoria, C.P. 44900
Guadalajara, Jalisco.
Tel/Fax: (33) 3812 1413

Hermosillo
Av. Campeche #484
Col. Pimentel
C.P. 83188
Hermosillo, Son.
Tel: (662) 236 6150

León
Blvd. Hilario Medina 7001
Colonia San José Del
Consuelo, C.P. 37200
León, Guanajuato.
Tel: (477) 776 9252

Mérida
Calle 50, Col. Centro,
entre calle 53 y 55
Conmutador:
(999) 912 2200

Monterrey
Av. San Jerónimo
No.412 Col. San
Jerónimo, Monterrey,
Nuevo León CP. 64640
Tel: (818) 333 3880

Morelia
Gertrudis Bocanegra
#500, Col. Centro
C.P. 58000
Morelia, Mich.
Tel: (443) 315 0015

Oaxaca
Carlos Ma. Bustamante
#802 Colonia Centro
C.P. 68000
Oaxaca, Oaxaca.
Tel: (951) 514 1065

Puebla
Blvd. San Felipe #1010
Col. Real del Monte,
C.P. 72060
Puebla, Puebla
Tel: (222) 230 4470

Pachuca
Reforma Agraria #503
Col. Javier Rojo Gómez,
C.P. 42030, Pachuca De
Soto, Hidalgo
Tel: (771) 148 1842

Querétaro
Av. Peñuelas No.26
Col. San Pedrito
Peñuelas,
C.P. 76148, Santiago de
Querétaro, Qro.
Tel: (442) 215 5616

Tepic
San Luis #269 Sur,
Col. San Antonio,
entre Eulogio Parra y
Dr. Martínez,
C.P. 63159 Tepic, Nay.
Tel: (311) 213 4626

Tijuana
Blvd. Tercera Oeste
#17520 Fracc. Garita
Otay,
C.P. 22430
Tijuana, B.C.
Tel: (664) 647 5914

Toluca
Av. Independencia
Oriente #914 Col.
Reforma y Ferrocarriles
Nacionales, C.P. 50026
Toluca, Edo. De México.
Tel: (722) 213 1871

Torreón
Av. Lerdo de Tejada
#1508 Ote. Col. Centro,
C.P. 27000
Torreón, Coah.
Tel: (871) 722 4285

Tuxtla
3ª Poniente Sur #1252,
Barrio San Francisco,
Entre 12 y 13 Sur,
C.P. 29066
Tuxtla Gtz, Chis.
Tel: (961) 611 1846

Veracruz
Velazquez de la Cadena
#533, entre Av. Pino
Suarez y Jimenes,
Col. Centro, C.P. 91700
Veracruz, Veracruz
Tel: (229) 178 1626

Villahermosa
Av. Periférico Carlos
Pellicer Cámara
#710, C.P. 86150
Villahermosa, Tab.
Tel: (993) 354 3950

En caso de haber adquirido el producto en una localidad que no cuente con centros de servicio, favor de comunicarse al 800 700 GHIA (4442) para recibir la asesoría correspondiente.

Póliza de Garantía

Comercializadora de Valor Agregado S. A. de C. V. garantiza este producto por el término de 12 meses en todas sus partes y mano de obra contra cualquier defecto de fabricación y funcionamiento a partir de la fecha de compra.

CONDICIONES

Para hacer efectiva esta garantía, no podrán exigirse mayores requisitos que la presentación de esta póliza junto con el producto correspondiente, debidamente sellada por el establecimiento donde lo adquirió, o la factura, o recibo o comprobante, en el que consten los datos específicos del producto objeto de la compraventa Avenida Mariano Otero # 2489 Col. Jardines de la Victoria C.P. 44900, o en cualquiera de sus centros autorizados.

Comercializadora de Valor Agregado S. A. de C. V. se compromete a reparar el producto, así como todas las piezas y componentes defectuosos del mismo, sin ningún cargo al consumidor, los gastos de transportación del producto que se deriven de su cumplimiento dentro de su red de servicios serán cubiertos por Comercializadora de Valor Agregado S. A. de C. V.

El tiempo de reparación en ningún caso deberá ser mayor de 30 días a partir de la recepción del producto en cualquier sitio en donde se pueda hacer efectiva la garantía.

Esta garantía no es válida en los siguientes casos:

- Cuando el producto ha sido utilizado en condiciones distintas a las normales.
- Cuando el producto no hubiese sido operado de acuerdo con el instructivo de uso que se le acompaña.
- Cuando el producto hubiese sido alterado o reparado por personas no autorizadas por Comercializadora de Valor Agregado S. A. de C. V.

En caso de que la presente póliza se extraviara, el consumidor puede recurrir a su proveedor para que se le expida otra póliza de garantía, previa presentación de la nota de compra o factura.

Producto	<input type="text"/>	
Modelo	<input type="text"/>	
Marca	<input type="text"/>	
No. de Serie	<input type="text"/>	
No. de Factura	<input type="text"/>	<input type="text"/>
Fecha de Compra	<input type="text"/>	<input type="text"/>
		Sello de la sucursal

Distribuido por:

Comercializadora de Valor Agregado S. A. de C. V.
Avenida Mariano Otero # 2489 Col. Jardines de la
Victoria - C.P. 44900, R.F.C. CVA9904266T9
Guadalajara, Jalisco, México.
Teléfono: 800 700 4442

En caso de requerir partes, componentes, consumibles y accesorios, usted podrá obtenerlos en

Comercializadora de Valor Agregado S.A. de C.V.
Avenida Mariano Otero # 2489 Col. Jardines de la
Victoria - C.P. 44900, R.F.C. CVA9904266T9
Guadalajara, Jalisco, México.
Teléfono: 800 700 4442

800 700 4442

Horario de atención: Lunes a Viernes de 8 am a 6 pm